

GAMA MOLDURAS ANTIHUMEDAD WPC

Rufete
artículos para decoración

Molduras Antihumedad ▾



Cubrerodapié



Galce

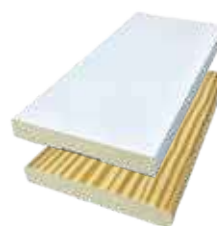

Tapeta



Rodapié



Rodapié con burlete



Kit Galce y Tapeta ext con Burlete

BASE ANTIHUMEDAD WPC CON LÁMINA PVC Y CHAPA NATURAL

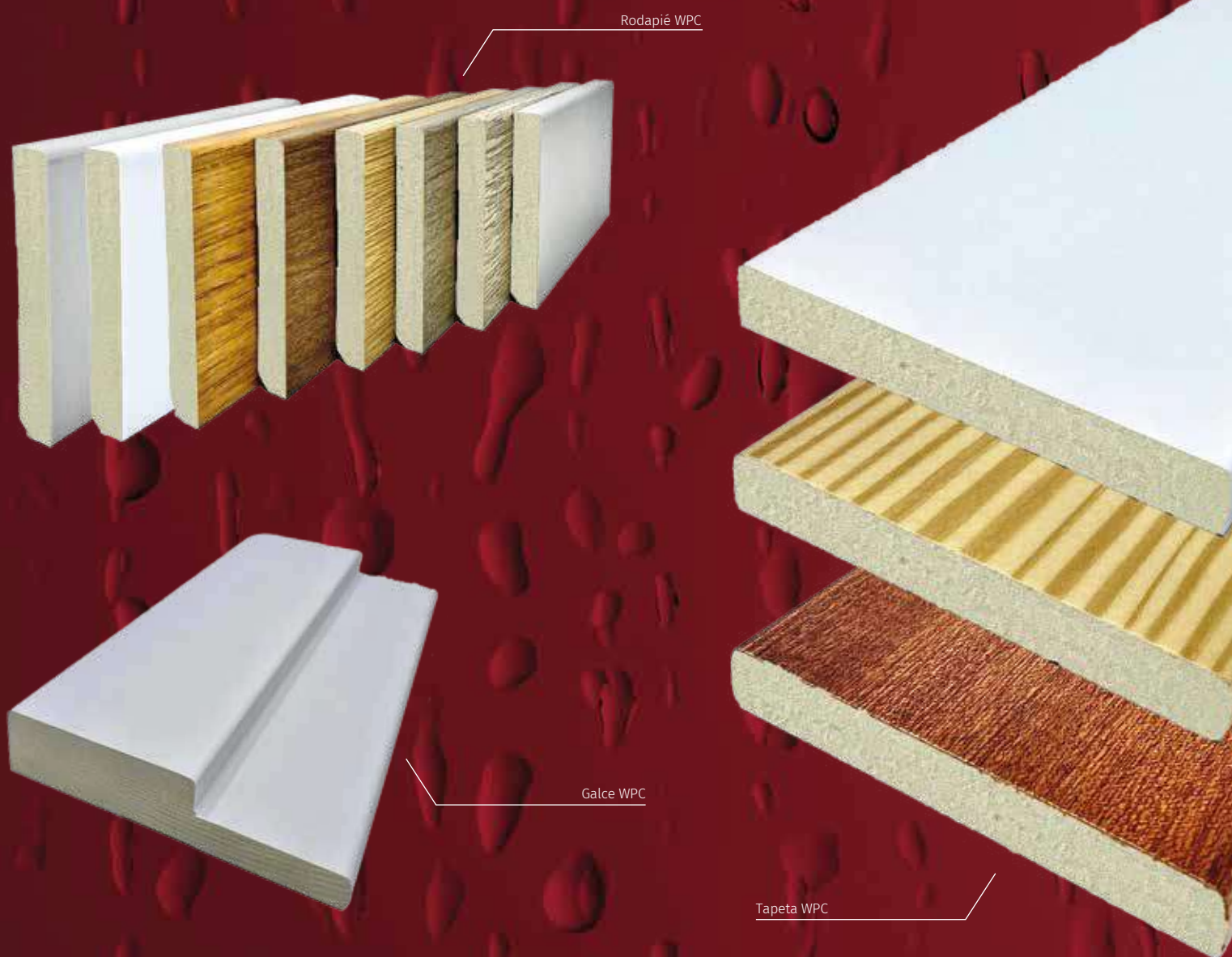

Composición

Nuestro WPC está compuesto de resina de PVC (Vinilo), y polvo de madera reciclada.

Respetuoso con el medio ambiente, no contiene benceno, ni formaldehído. No es tóxico.

Nuestros productos WPC décor están certificados según norma UL94 con clasificación V0 contra el fuego



Resistencia al agua

Absorción de agua 0,01%. Es anti bacteriano, anti hongos, y no puede albergar virus.

Existe en el mercado poliestireno expandido, que tiene una absorción de agua del 1.5%, y puede albergar microorganismos.



Mecanizado

Nuestro WPC se puede cortar con sierra, discos, mecanizar, taladrar, y atornillar.

Se puede utilizar cualquier herramienta estándar de la industria de a madera.

Muy alta resistencia mecánica.

El poliestireno expandido, no se puede mecanizar por su baja resistencia a la temperatura y fricción.

Se funde literalmente, e imposibilita uniones perfectas entre perfiles.

Sin resistencia mecánica.





Nuestros productos WPC décor están certificados según norma UL94 con clasificación V0 contra el fuego



Resistencia al fuego

Nuestro WPC tiene una alta resistencia al fuego, cumpliendo normativa DIN 4102 con clasificación B1, y es autoextinguible.

Poliestireno es muy inflamable.



Resistencia al impacto

Nuestro WPC tiene una alta resistencia al impacto, sin que se marque, deforme, o quiebre (Los suelos antihumedad son de pvc, no de poliestireno expandido).

Poliestireno se marca, deforma, o quiebra.



Calidad de recubrimiento

Nuestro WPC va recubierto con lámina de PVC protegida (Lámina vinílica), resistente a impactos, resistente al fuego, con 0% de absorción de agua. Resistente a la abrasión química y mecánica.

Para nuestro WPC recubierto con chapa natural, sólo utilizamos laca 100% acrílica, no amarilleante, con acabado mate, y curado UV.

Nuestra laca no contiene ningún tipo de disolvente, por lo que no emitimos a la atmósfera disolventes orgánicos, ni agua contaminada. Tiene gran resistencia mecánica y química.

Poliestireno expandido recubierto con papel, sin resistencia a impactos, sin resistencia al agua, e inflamable.

No tiene resistencia a la abrasión mecánica ni química.

Calidad de pegado

Nuestro WPC recubierto con lámina de PVC, y chapa natural, sólo utiliza adhesivo (cola) PUR.

No le afecta el agua, ni los cambios de temperatura, ni los productos químicos.

Poliestireno expandido recubierto de papel.

Con adhesivo EVA, no es resistente a la humedad, temperatura, ni productos químicos.

Medidas disponibles

	Rodapié	Tapetas	Galces
Gueso			
	10mm	10mm	18mm
	12mm	12mm	28mm
	14mm	14mm	
Ancho			
	50-150mm	70mm	60-150mm
		80mm	
		90mm	

*Para cualquier otra medida nos adaptamos a su necesidad.

Medidas Rodapié

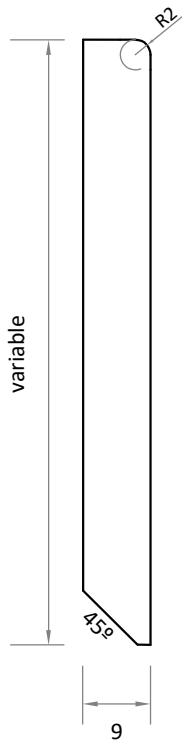

Rodapié recto 9
E=1/2
Cotas mm

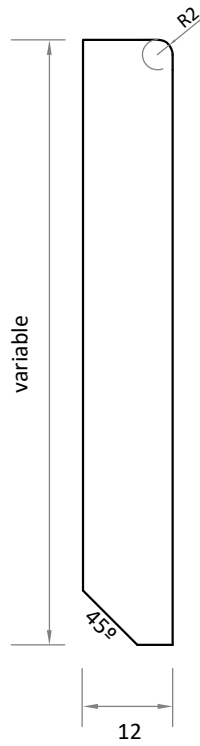

Rodapié recto 12
E=1/1
Cotas mm

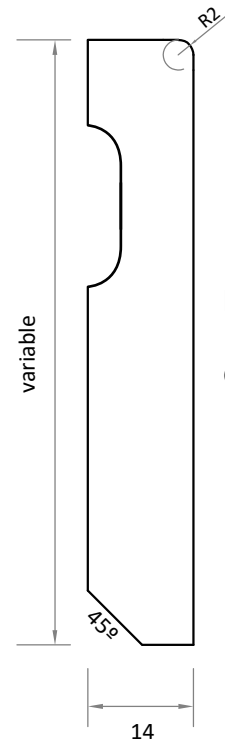

Rodapié recto 14
E=1/1
Cotas mm

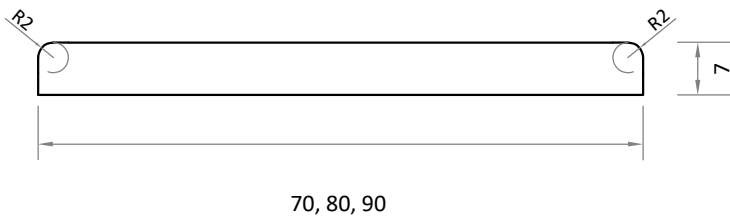

Tapeta plana 7
E=1/1
Cotas mm

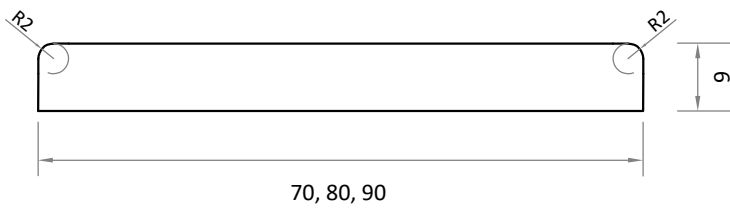

Tapeta plana 9
E=1/1
Cotas mm

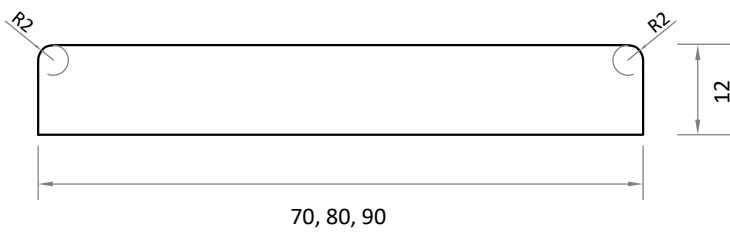

Tapeta plana 12
E=1/1
Cotas mm

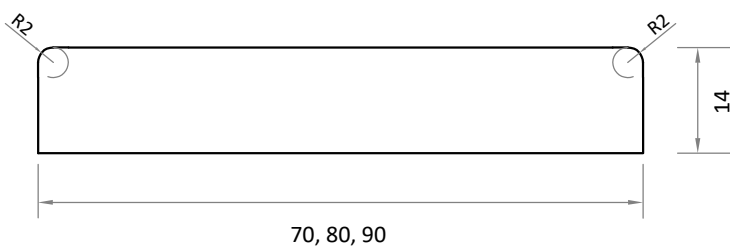

Tapeta plana 14
E=1/1
Cotas mm

Medidas Tapetas

Medidas Galces

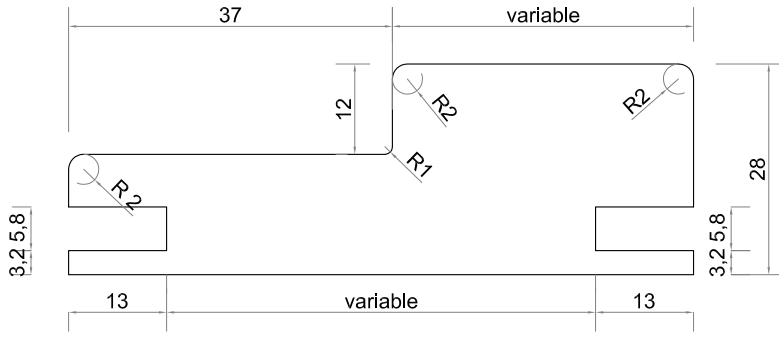

Galce Extensible 28
E= 1/1
Cotas en mm

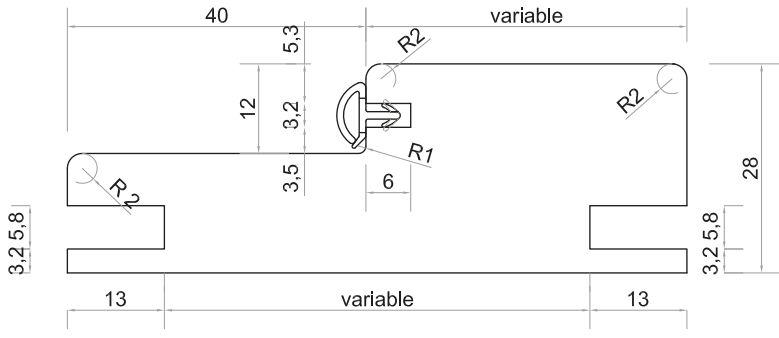

Galce Extensible 28
E= 1/1
Cotas en mm

Medidas Tapetas extensibles

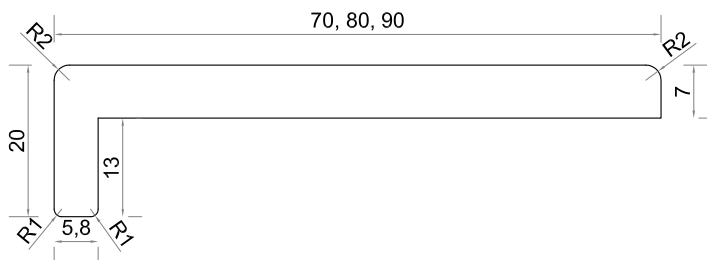

Tapeta Extensible Grueso 7 Ala 13
E= 1/1
Cotas en mm

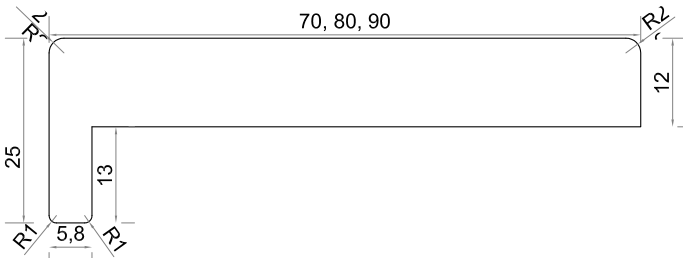

Tapeta Extensible Grueso 12 Ala 13
E= 1/1
Cotas en mm

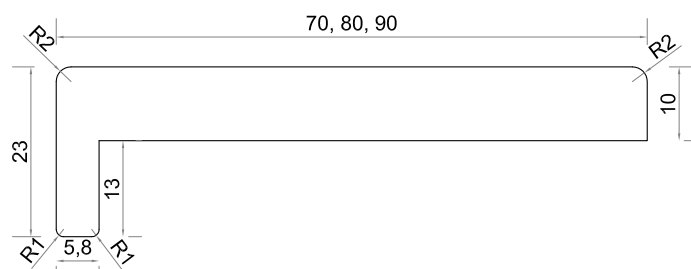

Tapeta Extensible Grueso 10 Ala 13
E= 1/1
Cotas en mm

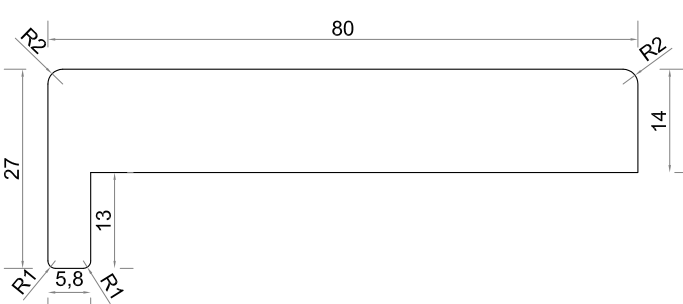

Tapeta Extensible 80x14 Ala 13
E= 1/1
Cotas en mm

Medidas Galces Extensibles

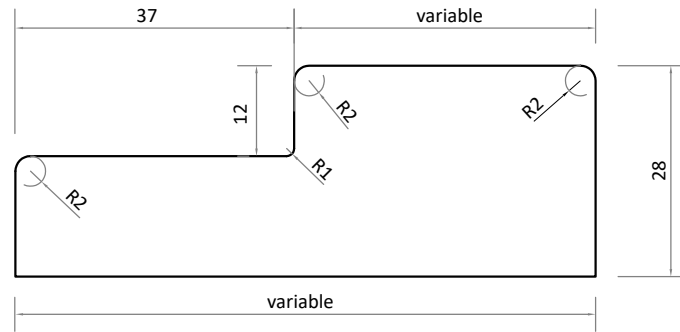

Galce Recto 28
E= 1/1
Cotas en mm

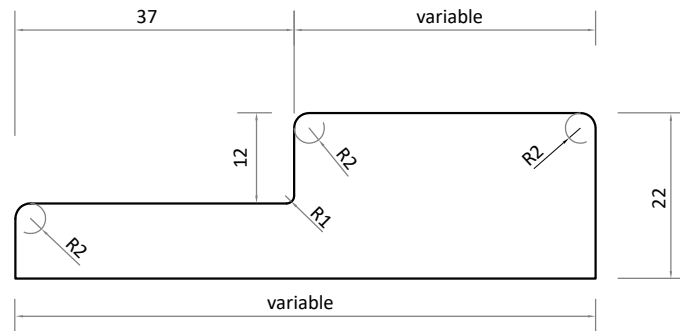

Galce Recto 22
E= 1/1
Cotas en mm

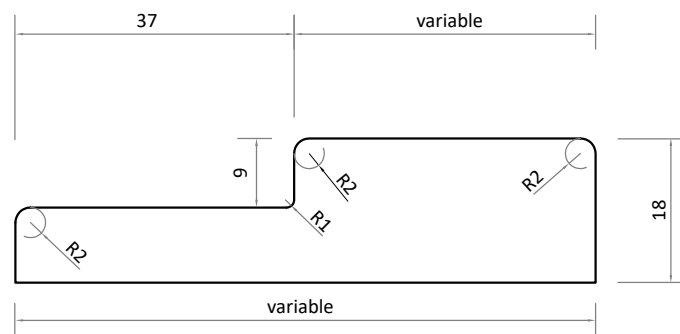

Galce Recto 19
E= 1/1
Cotas en mm

Gama de tonalidades y diseños

Gama muy amplia de diseños, alineada con las necesidades de suelos del mercado.

En blancos contamos con varias tonalidades, alineadas con los blancos más habituales en carpintería.

Al ser lámina vinílica, mantiene la tonalidad más estable en el tiempo que un perfil de poliestireno.

Gama blancos

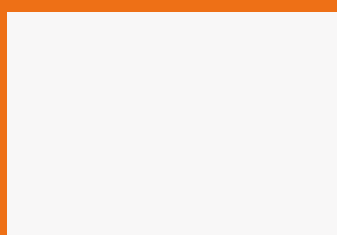

Luna

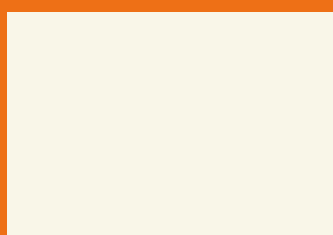

Perla

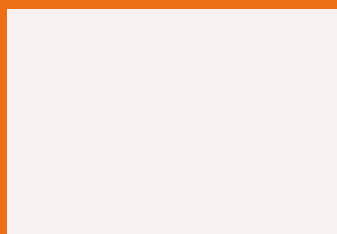

Coral

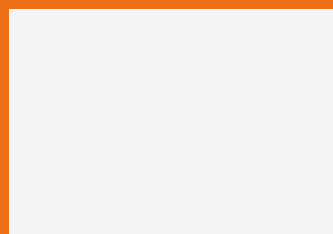

Cuarzo



Jade



***Posibilidad de fabricar cualquier tonalidad. ¡Consúltenos!**

*Las fotos de los colores no son reales, pueden variar dependiendo de la configuración de su monitor, impresora... Para apreciar el diseño y tonalidad real, solicítenos muestras físicas.

Gama diseños



Roble Natural



Roble Blanco



Roble Gris



Roble Tabla



Roble Polar



Roble Miel



Roble Nogal Castaño



Roble Mocca

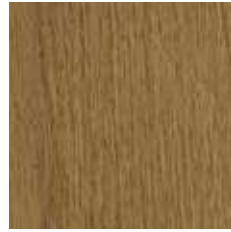

Roble Oscuro



Roble Steel



Roble Frozen



Roble Stone



Roble Nogal Rustico



Roble Murcia



Roble Chocolate



Roble Castor



Roble Alazan



Roble Arena



Roble Zinc



Haya Clara

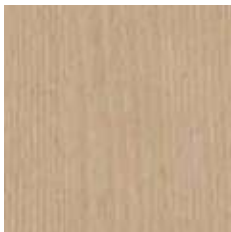

Roble Vaporizada



Roble Natural



Roble Ocre



Roble Kanzan



Merbau

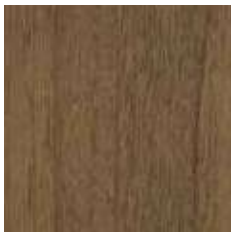

Nogal Natural

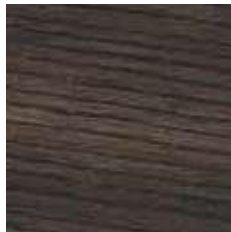

Nogal Fuego



Roble Ceniza



Gris Pizarra

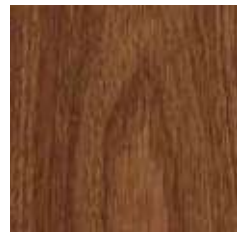

Jatoba Terra

*Las fotos de los colores no son reales, pueden variar dependiendo de la configuración de su monitor, impresora...
Para apreciar el diseño y tonalidad real, solicítenos muestras físicas.



Sapelly Natural



Sapelly Pardo



Wengue Oscuro



Antracita

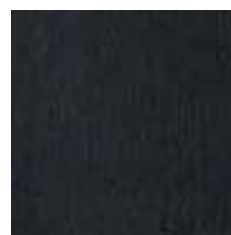

Negro



Aluminio



Pino Blanco



Roble Ópalo



Dabema Nuez



Roble Acacia

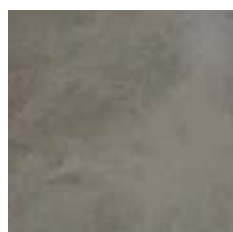

Cemento

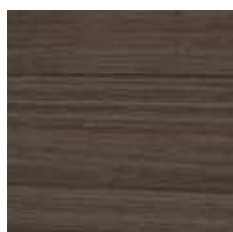

Dabema Gris

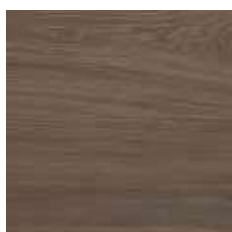

Nogal Español

*Posibilidad de fabricar cualquier diseño, cerámico, piedra, madera, etc. ¡Consúltenos!

Chapa natural:

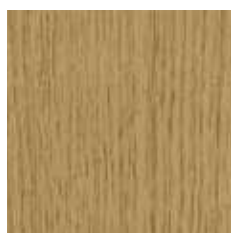

Roble



Haya Vap.



Sapelly

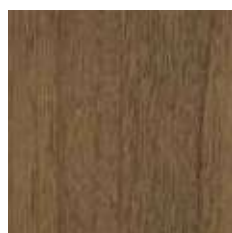

Nogal

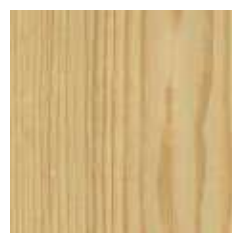

Pino

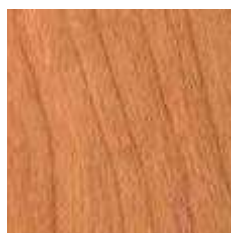

Cerezo

*Las fotos de los colores no son reales, pueden variar dependiendo de la configuración de su monitor, impresora... Para apreciar el diseño y tonalidad real, solicítenos muestras físicas.

Impresión digital

Customizado personalizado a las necesidades del cliente en impresión digital sobre lámina de PVC, no sólo en nuestra gama WPC antihumedad, sino en toda la gama de perfiles antihumedad.



Principales aplicaciones del WPC

Elementos constructivos y decorativos, en exteriores, e interiores. Muebles de baño, de cocina, y puertas, son de sus aplicaciones en interior más conocidas. Siempre en contacto directo con las personas.

Poliestireno expandido, utilizado habitualmente como elemento aislante entre paredes y en forjados, habitualmente sin contacto directo con las personas.



BASE ANTIHUMEDAD WPC CON LACADO UV DIRECTO



Rodapié WPC lacado



Kít Galce y Tapeta ext con burlete



Galce WPC lacado

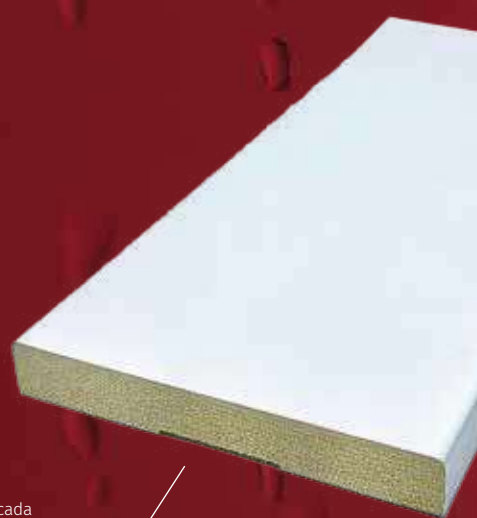

Tapeta WPC lacada

Composición

Nuestro WPC está compuesto de resina de PVC (Vinilo), y polvo de madera reciclada.

Respetuoso con el medio ambiente, no contiene ni benceno, ni formaldehído. No es tóxico.



Resistencia al agua

Absorción de agua 0,01%. Es anti bacteriano, anti hongos, y no puede albergar virus.

Existe en el mercado poliestireno expandido blanco, que tiene una absorción de agua del 1,5%, y puede albergar microorganismos.



Mecanizado

Nuestro WPC lacado se puede cortar con sierra, discos, mecanizar, taladrar, y atornillar. Se puede utilizar cualquier herramienta estándar de la industria de la madera.

Muy alta resistencia mecánica.

El poliestireno expandido, no se puede mecanizar por su baja resistencia a la temperatura, y a la fricción. Se funde literalmente, e imposibilita uniones perfectas entre perfiles.

Sin resistencia mecánica.





Resistencia al fuego

Nuestro WPC lacado directo, tiene una muy alta resistencia al fuego, cumpliendo normativa B1, y es autoextinguible.

Poliestireno es muy inflamable.



Resistencia al impacto

Nuestro WPC lacado directo tiene una alta resistencia al impacto, sin que se marque, deforme, o quiebre.

Tampoco hay posibilidad de desprendimiento de laca frente a impactos.

Poliestireno se marca, deforma, o quiebra.



Calidad del lacado

Nuestro WPC lacado directo utiliza un sistema de lacado expresamente diseñado, que da como resultado un acabado y adherencia óptimos.

Tanto fondo como acabado son productos 100% sólidos (sin disolventes ni agua), con resinas 100% acrílicas. Esto da como resultado que hay 0 emisiones de disolventes orgánicos, o agua contaminada a la atmósfera.

Tampoco existe posibilidad de amarilleo o cambio de tonalidad.

Poliestireno expandido no va lacado, y se producen amarilleos y cambios de tonalidad.



Medidas disponibles

	Rodapié	Tapetas	Galces
Grueso			
	10mm	10mm	18mm
	12mm	12mm	28mm
	14mm	14mm	
Ancho			
	50-150mm	70mm	60-150mm
		80mm	
		90mm	

*Para cualquier otra medida nos adaptamos a su necesidad.

Medidas Rodapié

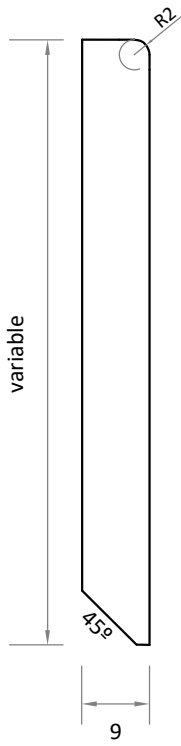

Rodapié recto 9
E=1/2
Cotas mm

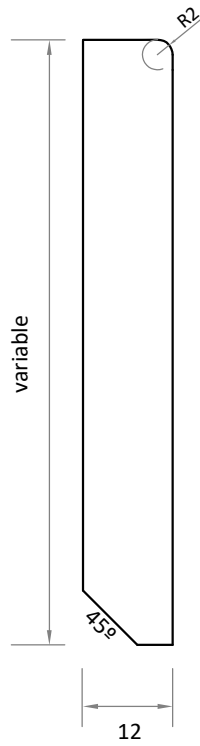

Rodapié recto 12
E=1/1
Cotas mm

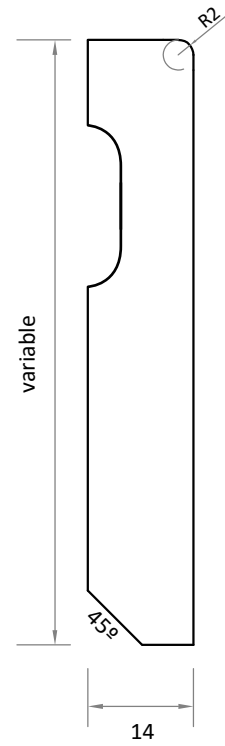

Tapeta plana 14
E=1/1
Cotas mm

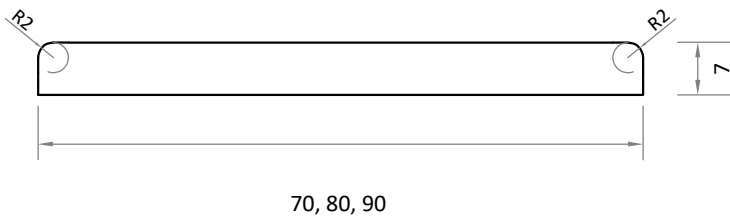

Tapeta plana 7
E=1/1
Cotas mm

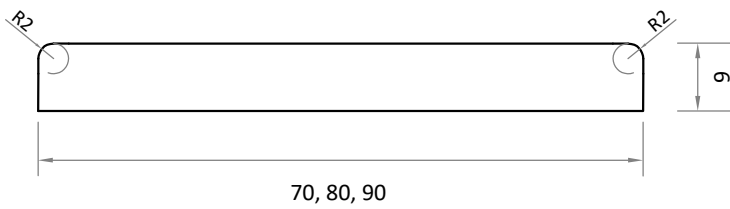

Tapeta plana 9
E=1/1
Cotas mm

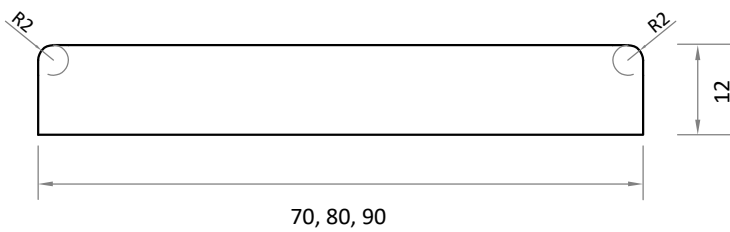

Tapeta plana 12
E=1/1
Cotas mm

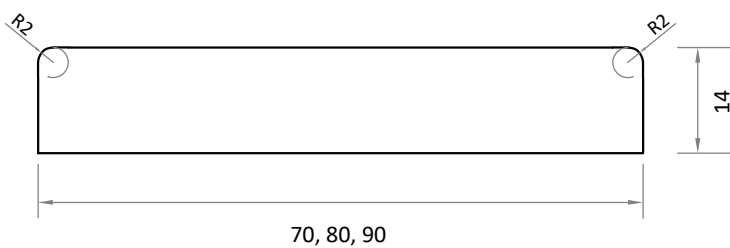

Tapeta plana 14
E=1/1
Cotas mm

Medidas Tapetas

Medidas Galces

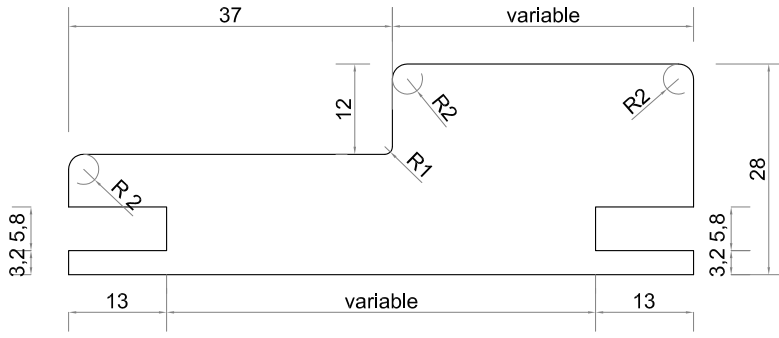

Galce Extensible 28
E= 1/1
Cotas en mm

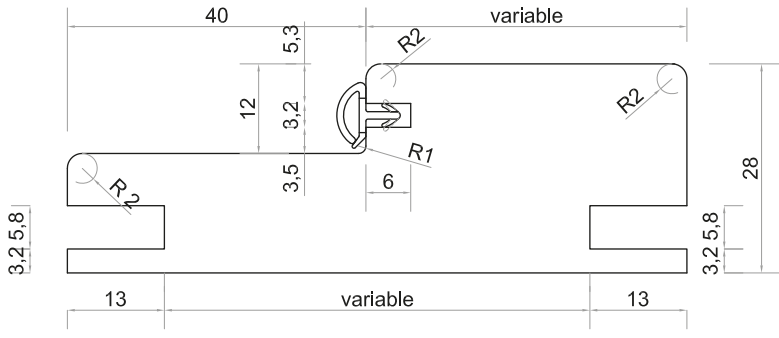

Galce Extensible 28
E= 1/1
Cotas en mm

Medidas Tapetas extensibles

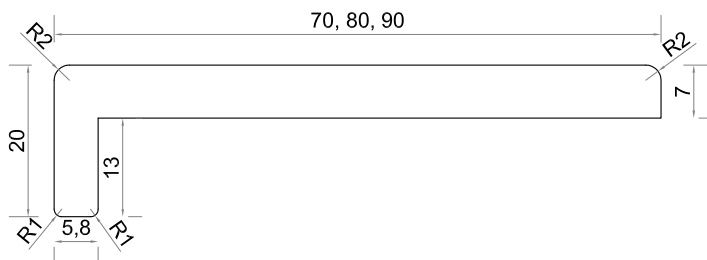

Tapeta Extensible Grueso 7 Ala 13
E= 1/1
Cotas en mm

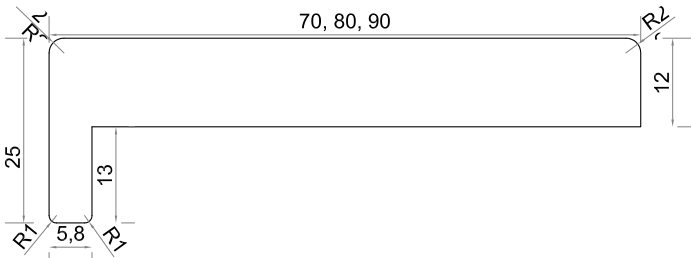

Tapeta Extensible Grueso 12 Ala 13
E= 1/1
Cotas en mm

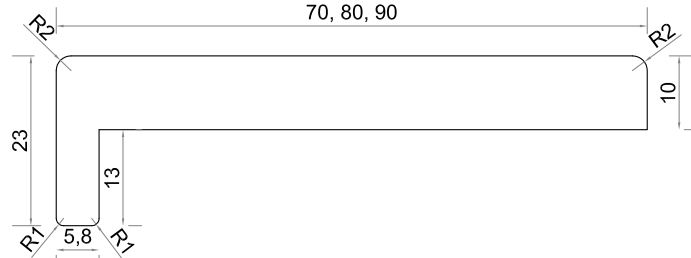

Tapeta Extensible Grueso 10 Ala 13
E= 1/1
Cotas en mm

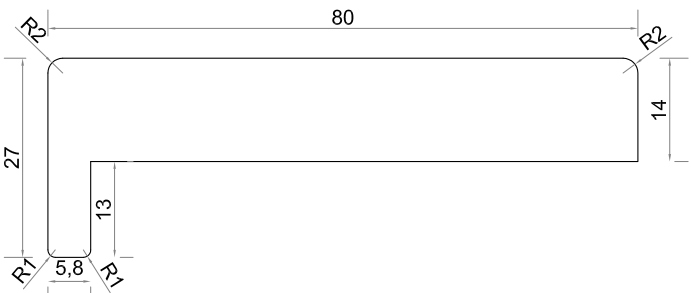

Tapeta Extensible 80x14 Ala 13
E= 1/1
Cotas en mm

Medidas Galces Extensibles

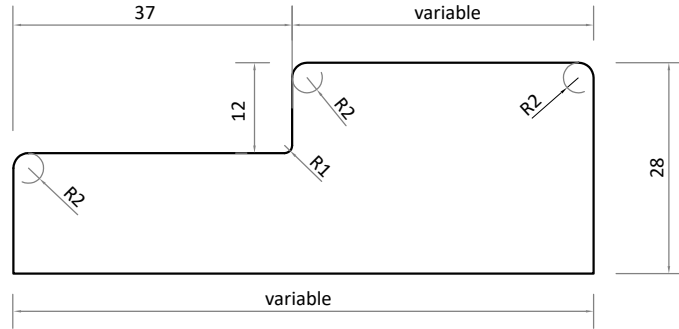

Galce Recto 28
E= 1/1
Cotas en mm

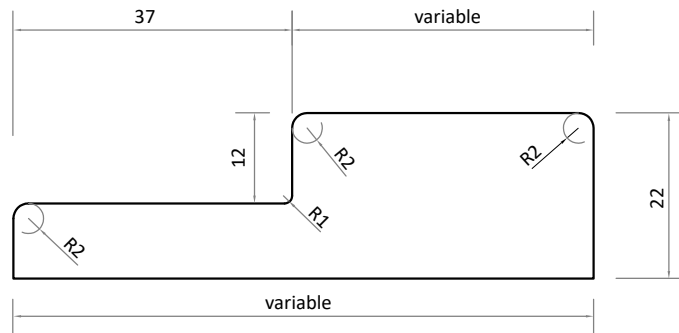

Galce Recto 22
E= 1/1
Cotas en mm

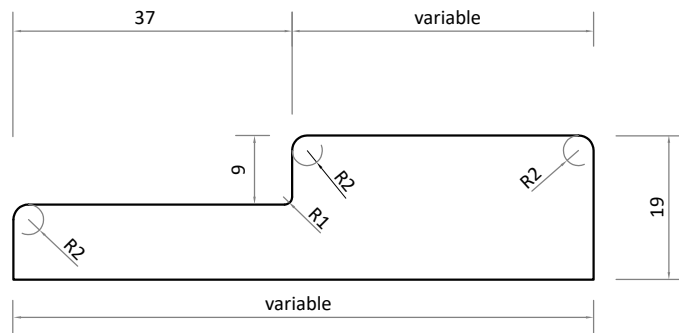

Galce Recto 19
E= 1/1
Cotas en mm

Gama de tonalidades y diseños

Nuestro WPC lacado directo, dispone de cinco tonalidades de blanco estandarizadas: Ónix, Cuarzo, Perla, Tiza, y Jade.

Disponemos, además, de tres tonalidades grises, gris grafito, gris marengo y gris perla.



Onix

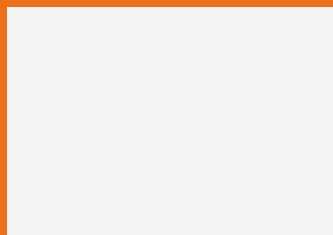

Cuarzo

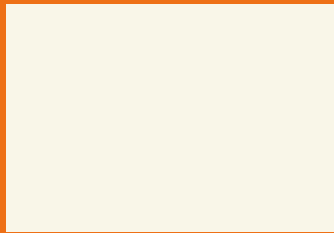

Perla



Tiza



Jade



Gris Perla



Gris Marengo



Gris Grafito

***Posibilidad de fabricar cualquier tonalidad. ¡Consúltenos!**

*Las fotos de los colores no son reales, pueden variar dependiendo de la configuración de su monitor, impresora... Para apreciar el diseño y tonalidad real, solicítenos muestras físicas.

Customizado

Podemos customizar cualquier tonalidad demandada por el cliente, tanto en gama de blancos, grises, y cualquier otro color liso, en lacado directo sobre WPC.

Poliestireno expandido sin lacado directo, y sin gama de tonalidades



Principales aplicaciones del WPC

Elementos constructivos y decorativos, en exteriores e interiores. Muebles de baño, cocina, y puertas, son de sus aplicaciones en interiores más conocidas.

Siempre en contacto directo con las personas.

Poliestireno expandido, utilizado habitualmente como elemento aislante entre paredes, y en forjados.

Habitualmente sin contacto directo con las personas.





Rufete
artículos para decoración